

# C16

## Электромеханические термостаты

Комнатный термостат для контроля температуры в бытовых или промышленных системах отопления и кондиционирования воздуха.

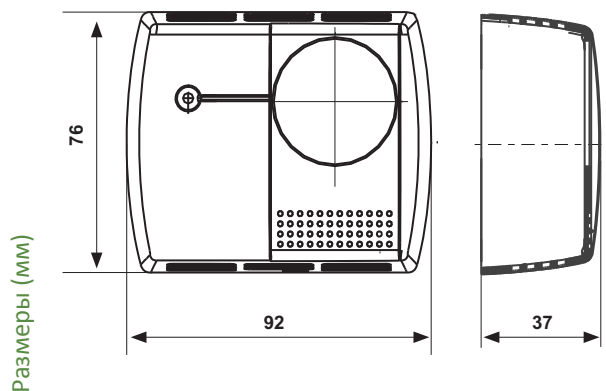

	Шкала регулируемой температуры °C	Дифференциал К	Допустим. темп. корпуса °C	Параметры контактов	Степень защиты
C16	10 ÷ 30	0,8	-10 ÷ 50	10(2,5)A 250V~IP20	
C16 <input type="checkbox"/>	10 ÷ 30	0,8	-10 ÷ 50	10(2,5)A 250V~IP20	

### ВАРИАНТЫ УПРАВЛЕНИЯ И СИГНАЛИЗАЦИИ

### ПРИМЕРЫ СОЕДИНЕНИЯ

L

С ЛАМПОЧКОЙ ДЛЯ СИГНАЛИЗАЦИИ

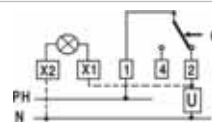

I

С ПЕРЕКЛЮЧАТЕЛЕМ "ВКЛ.-ВЫКЛ."

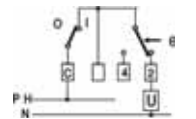

IL

С ПЕРЕКЛЮЧАТЕЛЕМ "ВКЛ.-ВЫКЛ." И С ЛАМПОЧКОЙ

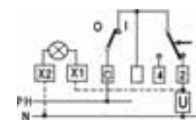

EH

С ПЕРЕКЛЮЧАТЕЛЕМ "ЛЕТО-ЗИМА"

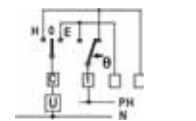

EHL

С ПЕРЕКЛЮЧАТЕЛЕМ "ЛЕТО-ЗИМА" И С ЛАМПОЧКОЙ

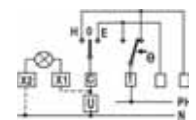

\*Дифференциал вычитается из заданного значения. Значения дифференциала относятся к термическому градиенту в воздухе 4К/час.

## ЭЛЕКТРИЧЕСКИЕ ХАРАКТЕРИСТИКИ

Быстрое срабатывание однополюсного микропереключателя на два направления - с контактами из AgNi.  
Параметры контактов: 10(2,5)A 250 В~.

### ПРИМЕР ЭЛЕКТРИЧЕСКОГО СОЕДИНЕНИЯ

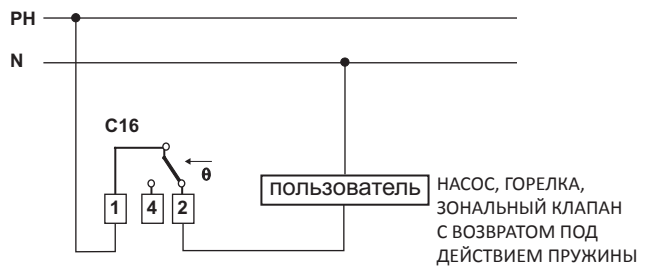

## СЕРТИФИКАТЫ И СТАНДАРТЫ

Соответствует стандартам EN 60730-2-9.

## УСТАНОВКА

Настенный монтаж.

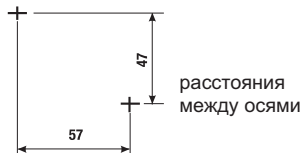

## ФУНКЦИОНИРОВАНИЕ

При повышении температуры: размыкаются контакты 1-2, замыкаются контакты 1-4.

Работает под давлением пара.

Термостат снабжен двумя термопластичными хомутами, которые позволяют блокировать или ограничить шкалу температуры, чтобы избежать повреждения, и т.д..

### БЛОКИРОВАНИЕ ИЛИ ОГРАНИЧЕНИЕ ШКАЛЫ ТЕМПЕРАТУРЫ

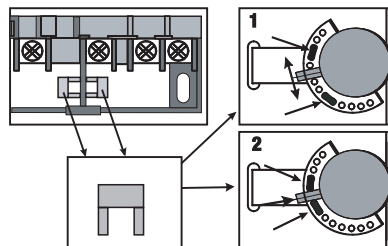

## ХАРАКТЕРИСТИКИ

Чувствительный элемент с электрически спаянной капсулой из нержавеющей стали, принцип работы давление пара.

Корпус, крышка и ручка из термопластичного материала.

Двухпроводное соединение с пользователем.

Тип действия: 1В.

Класс защиты: I.

Класс тестирования: II.

Единичный вес: 0,14 Кг.

## АКСЕССУАРЫ

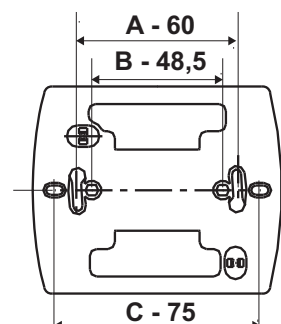

ТС16

каркас для монтажа в:

- А - круглую коробку 60 мм, крепление с винтами
- В - круглую коробку со скобами (не поставляются)
- С - круглую коробку с расстоянием между осями 75 мм

# ПРИМЕРЫ ЭЛЕКТРИЧЕСКОГО ПОДКЛЮЧЕНИЯ

